



385C
385C L
Hydraulikbagger

CAT[®]

Cat[®] Dieselmotor C18 mit ACERT™-Konzept

Nennleistung (ISO 9249) bei 1800/min 390 kW (530 PS)

Einsatzgewicht 84,1 bis 86,6 t

Höchstgeschwindigkeit 4,4 km/h

Maximale Zugkraft 592 kN

Hydraulikbagger 385C and 385C L

Hohe Leistung und robuste Bauweise sorgen für beeindruckende Langzeit-Produktivität.

Dieselmotor

Das fortschrittliche ACERT™-Konzept verbessert die Kraftstoffverbrennung und optimiert dadurch Leistung und Emissionen des neuen Cat® C18.

Seite 4

Lade- und Transportsysteme

Konstruktiv wurden 385C und 385C L für schwerste Beanspruchung ausgelegt. Leistungs- und größenmäßig sind die Maschinen optimal auf das Beladen von Cat Muldenkippern abgestimmt. **Seite 5**

Fahrerkabine

In der komplett neu gestalteten Kabine findet der Fahrer einen komfortablen, ergonomischen Arbeitsplatz vor. Der neue Monitor mit großem Farbdisplay bietet einen erheblich erweiterten Funktionsumfang. **Seite 6**

Umweltverträglichkeit

Leiser Betrieb, geringer Schadstoffausstoß und saubere Servicearbeiten bürgen für bestmöglichen Schutz der Umwelt. **Seite 4**

Hydraulik

Mit proportionaler Durchflussverteilung, lastdruckunabhängiger Volumenstromsteuerung und elektronischer Betätigung präsentiert sich die Baggerhydraulik auf dem neuesten Stand der Technik. **Seite 5**

Schwimmfunktion SmartBoom™

Die Ausleger-Schwimmfunktion SmartBoom – serienmäßig bei Standard- und Langausleger, optional beim Massenaushub-Ausleger – erleichtert und verbessert die Maschinenbedienung in vielen Einsätzen, beispielsweise bei Planier-, Lade-, Umschlag- und Hammerarbeiten. **Seite 9**

Steuer- und Überwachungssystem

Elektronische, vernetzte Steuergeräte sorgen für optimale Koordination von Dieselmotor und Hydraulik, um bei jedem Einsatz einen effizienten Betrieb sicherzustellen. **Seite 7**

Durch imponierende Leistung bei Massenaushub und Muldenkipper-Beladen sowie verbesserte Zuverlässigkeit und Haltbarkeit tragen 385C und 385C L maßgeblich zur Steigerung der Produktivität und Senkung der Betriebskosten bei.



Ausleger und Stiele

Die für 385C und 385C L verfügbaren drei Ausleger und fünf Stiele zeichnen sich durch hohe Dauerfestigkeit aus und bieten diverse Kombinationsmöglichkeiten für unterschiedlichste Einsätze. Cat Ausleger und Stiele werden generell spannungsarm gegläht. **Seite 11**

Unterwagen

Dank stark dimensionierter Komponenten und fettgeschmierter Ketten erreicht das robuste Caterpillar Laufwerk eine lange Nutzungsdauer. Die Spurverstellung erleichtert den Transport der Maschine. **Seite 8**

Hauptrahmen/Aufbau

Moderne Caterpillar Konstruktions- und Fertigungsmethoden garantieren eine hervorragende Dauerfestigkeit der tragenden Bauteile. Im Bereich des Auslegerfußes werden dickere Stahlbleche verwendet, um den hohen Belastungen standzuhalten. **Seite 9**

Arbeitsgeräte

Zahlreiche Arbeitsgeräte – z.B. Löffel, Hämmer, Scheren, Pulverisierer und Greifer – ermöglichen in Verbindung mit einem Schnellwechsler den universellen Einsatz der Maschinen. **Seite 12**

Servicefreundlichkeit

Verlängerte Wartungsintervalle, vereinfachte Instandhaltung und elektronische Diagnose erhöhen die Maschinenverfügbarkeit und senken die Betriebskosten. **Seite 10**

Cat Rundum-Kundenservice

Ihr örtlicher Cat Händler bietet Ihnen eine Vielzahl von sinnvollen Dienstleistungen, die auf Wunsch in Serviceverträgen individuell festgelegt werden können. **Seite 10**



Dieselmotor

Das aus zahlreichen Einzelinnovationen entstandene ACERT-Konzept konzentriert sich auf die Verbesserung der Kraftstoffverbrennung, sodass die strengen Abgasemissions-Grenzwerte der EU-Stufe IIIA unterschritten werden.



ACERT-Konzept. Der Cat Sechszylinder-Dieselmotor C18 mit 18,1 Liter Hubraum, elektronischer Hochdruck-Direkt-einspritzung und oberliegender Nockenwelle gibt eine Nennleistung (ISO 9249) von 390 kW (530 PS) ab. Bei der Entwicklung des Motors kam das zukunftsorientierte ACERT-Konzept zur Anwendung, das auf eine Optimierung der Kraftstoffverbrennung abzielt und eine drastische Schadstoffminderung bewirkt.

Motorsteuergerät ADEM™ 4. Mithilfe mehrerer am Motor installierter Sensoren sorgt das elektronische Motorsteuergerät ADEM 4 (Advanced Diesel Engine Management) auch bei ständigen Lastwechseln für maximale Effizienz, schnelles Ansprechverhalten und niedrigen Schadstoffausstoß.

Einspritzsystem MEUI. Im mechanisch betätigten und elektronisch gesteuerten Pumpe-Düse-Hochdruck-Einspritzsystem MEUI (Mechanical Electronic Unit Injector), das sich im praktischen Einsatz hervorragend bewährt hat, vereinen sich die Vorteile der elektronischen und mechanischen Kraftstoffeinspritzung. Wichtigstes Merkmal ist die vollkommen drehzahlunabhängige Steuerung von Einspritzdruck, Einspritzzeitpunkt und Einspritzmenge.

Kühlsystem. Das leistungsfähige Kühlsystem ist auf Umgebungstemperaturen von bis zu 50 °C ausgelegt. Die elektronische Lüftersteuerung regelt die Drehzahl des hydrostatisch angetriebenen Kühlerlüfters in Abhängigkeit von Kühlmittel- und Hydrauliköltemperatur.

Turbolader. Zum wassergekühlten Abgasturbolader gehört ein Ladedruckregler, der die Reaktion wesentlich verbessert und daher in jedem Lastzustand für bestmögliche Zylinderfüllung sorgt.

Abgasemissionen. Das von Caterpillar entwickelte ACERT-Konzept konzentriert sich auf drei Kernsysteme des Dieselmotors: Einspritzsystem, Luftansaugsystem und Elektroniksteuerung. Aus der intensiven Weiterentwicklung in allen drei Bereichen resultiert eine beeindruckende Emissionsreduzierung.

Tieftemperatur-Startanlage. Mit der als Sonderausrüstung lieferbaren Tieftemperatur-Startanlage, die aus zwei zusätzlichen Batterien, stärkerem Starter und Ätherstarthilfe besteht, lässt sich die Maschine bei Umgebungstemperaturen bis –30 °C problemlos ingangsetzen.

Umweltverträglichkeit

Caterpillar Maschinen werden von Grund auf unter umfassender Berücksichtigung von Umweltaspekten konstruiert.

Produktivität. Auch durch ihre überragende Produktivität leisten 385C und 385C L einen maßgeblichen Beitrag zur Schonung der Umwelt, denn sie bewältigen jeden Einsatz mit maximaler Effizienz.

Abgasemissionen. Dank erfolgreichem ACERT-Konzept unterschreitet der Cat Dieselmotor C18 alle derzeit gültigen Abgasemissions-Grenzwerte.

Geräuschemissionen. Eine der intensivsten Lärmquellen – der Kühlerlüfter – ist mit temperaturgesteuertem, hydrostatischem Antrieb ausgerüstet. Das bedeutet, die unmittelbare Drehzahlabhängigkeit entfällt, und der Geräuschpegel wird hörbar abgesenkt.

Kältemittel. Die serienmäßige Klimaautomatik wird im Werk mit FCKW-freiem Kältemittel R134a befüllt.

Filter/Betriebsstoffe. Motorölfilter und gekapselter Hydraulikölfilter sind so montiert, dass man sie gut erreichen und mit geringstmöglichen Flüssigkeitsverlusten wechseln kann. Bei Ausrüstung mit dem optionalen Feinfiltersystem verlängert sich das Wechselintervall für Hydrauliköl von 2000 auf bis zu 5000 Betriebsstunden, sofern alle 500 Stunden eine Ölproben-Untersuchung erfolgt. Falls erforderlich, kann das Hydrauliksystem mit Cat Bio-Hydrauliköl HEES betrieben werden. Darüber hinaus ist das Kühlsystem ab Werk mit Caterpillar Langzeit-Kühlmittel ELC (Extended Life Coolant) befüllt, das unter normalen Einsatzbedingungen erst nach 6000 Betriebsstunden erneuert werden muss.

Lade- und Transportsysteme

Hydraulikbagger 385C und 385C L sind ideale Lademaschinen für Cat Muldenkipper in schweren Einsätzen.

Zuordnung. Als leistungsfähige Bagger mit Einsatzgewichten von 81 bis 90 t lassen sich 385C und 385C L äußerst vielseitig einsetzen – u.a. beim Muldenkipper-Beladen, auf Großbaustellen, in Steinbruch und Tagebau, bei Abbruch und Materialumschlag.

Teambildung. 385C und 385C L beladen die Cat Muldenkipper 735, 740, 770 und 772 in weniger als zwei Minuten. Im Team erzielen diese Maschinentypen herausragende Lade- und Transportleistungen bei niedrigen Kosten pro Tonne.

Maximale Verfügbarkeit. Infolge ihrer robusten Bauweise warten 385C und 385C L mit beeindruckender Zuverlässigkeit und Langlebigkeit auf, sodass auch bei harten Einsätzen eine hohe Verfügbarkeit der Bagger sichergestellt ist.

Arbeitsausrüstung. Das umfangreiche Angebot von drei Auslegern und fünf Stielen erlaubt eine enge Abstimmung der Maschinen auf die jeweilige Aufgabenstellung. So können beispielsweise Muldenkipper bei versetzter Standebene übers Heck beladen werden, ohne dass wertvolle Transportkapazität im vorderen Muldenbereich verloren geht.



Hydraulik

Die starke Cat Hydraulik verhilft 385C und 385C L zu hoher Produktivität in jedem Einsatz.

Steuerung. Lastgeregelte Arbeits- und Fahrhydraulik mit proportionaler Durchflussverteilung und elektronischer Betätigung bieten eine hervorragende Energiebilanz und feinfühliges Ansteuerung aller Funktionen.

- Zylindergeschwindigkeiten verhalten sich proportional zur Stellung der Steuerhebel
- Bei Mehrfachsteuerung von Funktionen bestimmt der Fahrer durch die Steuerhebelstellung, welcher Kreis unabhängig von der momentanen Last bevorzugt mit Öl gespeist werden soll
- Wenn sich die Steuerhebel in Neutralstellung befinden, werden die Pumpen selbsttätig auf Minimumförderung abgeregelt, um Kraftstoff zu sparen

Hydraulikpumpen. Groß dimensionierte HD-Hauptpumpen und eine separate Schwenkpumpe gewährleisten schnelle Arbeitstakte und ein unabhängiges Schwenken des Oberwagens.

Schwerlast-Hubfunktion. Mit der serienmäßigen Schwerlast-Hubfunktion lässt sich per Tastendruck die Tragfähigkeit bei Hebeeinsätzen erhöhen und zugleich die Feinsteuerung verbessern.

Bio-Hydrauliköl. Auf Wunsch können die Maschinen ab Werk mit Bio-Hydrauliköl befüllt werden.

Dämpfungsventile. Im Drehwerk-Hydraulikkreis angeordnete Dämpfungsventile bremsen den Oberwagen weich ab und reduzieren die Pendelbewegungen.

Zusatz-Hydrauliksteuerventil. Das serienmäßige Zusatzsteuerventil dient zum Aktivieren von hydraulischen Anbaugeräten – zum Beispiel Hämmer oder Scheren.

Fahrerkabine

Ein neu entwickeltes Steuer- und Überwachungssystem entlastet den Fahrer und optimiert die Maschinenleistung in jeder Betriebssituation.



Ergonomie. Im Innenraum der Kabine dominieren Ergonomie und Komfort. Alle Bedienelemente befinden sich in direkter Reichweite und lassen sich mit wenig Kraftaufwand betätigen. Das neue Steuer- und Überwachungspult ist im Blickfeld des Fahrers angeordnet, ohne die Sicht zu behindern.

Fahrersitz. Der luftgefederte Fahrersitz mit Vierwege-Verstellung und Heizung erlaubt eine individuelle Anpassung. Darüber hinaus steigern Gewichtseinstellung sowie bequeme, verstellbare Armlehnen und Automatik-Sicherheitsgurt den Komfort.

Dachfenster. Das vergrößerte Dachfenster sorgt nicht nur für mehr Helligkeit im Innenraum, sondern verbessert auch die Sicht auf den oberen Arbeitsbereich.

Hydrauliksperrhebel. Aus Sicherheitsgründen kann der Fahrer mit diesem Hebel beim Verlassen der Maschine die Funktion der gesamten Hydraulik und des Starters abschalten.

Klimaautomatik. Mehrere im Innenraum verteilte Sensoren der serienmäßigen Klimaautomatik mit Druckbelüftung und Frischluftfilter sorgen dafür, dass die vom Fahrer vorgewählte Temperatur bei jeder Witterung konstant gehalten wird.

Fenster. Um die bestmögliche Rundumsicht zu erzielen, sind alle Glasscheiben direkt mit der Fahrerkabine verklebt, sodass sichtbehindernde Rahmen entfallen können. Das Frontfenster ist in verschiedenen Ausführungen erhältlich:

- Zweiteiliges Fenster (Teilung 50/50) – Bei dieser serienmäßigen Ausführung können beide Fensterhälften gemeinsam unter das Kabinendach geschoben werden (Standard)
- Zweiteiliges Fenster (Teilung 70/30) – Das obere Fensterteil lässt sich unter das Kabinendach schieben, während das fixe untere Fensterteil aufgrund der abgerundeten Form eine hervorragende Sicht auf den Arbeitsbereich direkt vor der Maschine bietet
- Einteiliges starres Fenster – Lieferbar mit normalem oder hochfestem Verbund-Sicherheitsglas

Wisch-Waschanlage. Der besonders lange Parallelogramm-Scheibenwischer mit Intervallschaltung ist unterhalb des Frontfensters angelenkt und erzeugt ein durchgehendes Wischfeld, das nahezu die gesamte Scheibe abdeckt.

Monitor. Völlig neu ist der kompakte Monitor mit großem grafikfähigem Farbdisplay. Die Winkelstellung des Monitors, der dem Fahrer wichtige Wartungs-, Diagnose- und Prognoseinformationen anzeigt, lässt sich verändern, um die Ablesbarkeit zu optimieren.

Kabinenaufbau. Im unteren Bereich des Kabinenaufbaus werden dicke Stahlrohre verwendet, welche die Dauerfestigkeit verbessern und zugleich die Vibrationen mindern. Zudem können Steinschlagschutzgitter direkt mit der Kabine verschraubt werden, sodass die Nachrüstung erheblich einfacher ist.

Hydrolager. Die Fahrerkabine ruht auf Hydrolagern, die eine nahezu vollständige Entkopplung der Vibrationen und eine erhebliche Verringerung der Schallübertragung bewirken.

Steuer- und Überwachungssystem

Kontrolliert und koordiniert die Maschinensysteme.



Steuerhebelkonsolen. Beide Steuerhebelkonsolen wurden neu gestaltet, um die Funktionalität zu verbessern und dem Fahrer ein ermüdungsarmes, produktives Arbeiten zu ermöglichen. Die in der Höhe verstellbaren Armlehnen sind direkt mit den Konsolen verbunden.

Ausstattung. Getränkehalter, Kleiderhaken, Dokumententasche, Ablagekasten, Aschenbecher und Zigarettenanzünder gehören zur serienmäßigen Kabinenausstattung. Optional sind ein Spannungswandler (24/12 V) und bis zu zwei Steckdosen (12 V, 7 A) erhältlich.

Wegfahrsperr. Bei Maschinen mit optionalem Caterpillar Maschinensicherungssystem MSS (Machine Security System) kann das Wegfahren der Maschine erschwert werden. Die Inbetriebnahme der Maschine ist nur mit einem codierten Schlüssel möglich.

Caterpillar Product Link. 385C und 385C L werden generell mit Vorrüstung für das satellitengestützte, dialogfähige Cat Ortungs- und Datenerfassungssystem Product Link ausgeliefert.

Monitor. Auf dem übersichtlichen, grafikfähigen LC-Farbdisplay des neuen Monitors werden dem Fahrer wichtige Maschineninformationen mit hoher Auflösung angezeigt. Die große Warnleuchte blinkt bei folgenden Störungen:

- Motoröldruckmangel
- Kühlmittelüber Temperatur
- Hydraulikölüber Temperatur

Das Monitordisplay ist in vier Bereiche zur Darstellung der unterschiedlichen Informationen unterteilt.

Uhrzeit-/Stufenanzeige. Im oberen Bereich des Displays werden Uhrzeit, Drehzahlsteller-Stufe und Kraftstoffreserve in grüner Farbe angezeigt.

Temperatur-/Kraftstoffanzeigen. Drei runde Segmentanzeigen informieren über Kraftstoffvorrat, Hydrauliköl- und Kühlmitteltemperatur.

Ereignisanzeige. In diesem Bereich werden Maschinenereignisse als Symbol und zusätzlich als Klartext in der ausgewählten Sprache eingeblendet.

Mehrzweckanzeige. Der untere Bereich ist für ergänzende Fahrerinformationen vorgesehen, zum Beispiel Wartungshinweise. Wenn keine Informationen vorliegen, erscheint das Cat Markenzeichen.

Ansprechempfindlichkeit. Die Ansprechempfindlichkeit der Hydraulik lässt sich an die jeweilige Aufgabenstellung anpassen:

- Hohe Empfindlichkeitsstufe für schnelle Arbeitstakte
- Kleine Empfindlichkeitsstufe für Präzisionsarbeiten
- Insgesamt 21 vorwählbare Empfindlichkeitsstufen (drei Standard-Werkeinstellungen)



Joysticks. Die elektronischen Joysticks bieten Möglichkeiten, die mit einer hydraulischen Vorsteuerung nicht erreichbar wären:

- Keine Hydraulikleitungen mehr im Kabinen-Innenraum (weniger Lärm und Wärme)
- Variable Ansprechempfindlichkeit (anpassbar an Einsatzart bzw. Arbeitstechnik des Fahrers)

Unterwagen

Robuste Haupt- und Laufrollenrahmen garantieren maximale Dauerfestigkeit.



Bauteile. Alle Bauteile des stark dimensionierten Laufwerks werden von Caterpillar selbst konstruiert und hergestellt, sodass die Komponenten in Bezug auf Werkstoffauswahl und Härtegrad optimal aufeinander abgestimmt sind.

Leiträder/Rollen. Ölschmierung und Gleitringdichtungen sorgen für wartungsfreien Dauerbetrieb der Leiträder, Laufrollen und Tragrollen.

Schutz-/Führungsvorrichtungen. Mittige Kettenführungsplatten und leitradseitige Steinabweiser gehören zur Standardausrüstung. Bei häufigen Böschungseinsätzen sollte die Maschine mit den optionalen, zweiteiligen Laufrollenschutten bestückt werden, die eine bessere Führung der Ketten bewirken.

Fahrmotoren. Zweistufige Fahrmotoren, die computergesteuert in die Langsam- oder Schnellstufe schalten, verhelfen 385C und 385C L je nach Betriebs-situation zu hoher Geschwindigkeit auf ebener Strecke bzw. exzellenter Zugkraft an Steigungen und beim Wenden.

Seitenantriebe. Die dreistufigen Planeten-Seitenantriebe sind besonders robust ausgeführt und mit den Lamellenbremsen zu einer kompakten, langlebigen Einheit zusammengefasst.

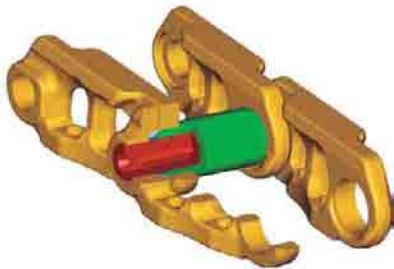

Fettgeschmierte Ketten. Bei den neuen Ketten mit Fettschmierung reduziert sich der Innenverschleiß und sorgt dadurch für eine längere Nutzungsdauer des gesamten Laufwerks. Außerdem werden die lästigen Quietschgeräusche beim Umsetzen der Maschine verringert.

Ausleger-Schwimmfunktion SmartBoom

Steigert die Produktivität bei bestimmten Einsätzen und verringert zugleich die Übertragung von Stößen und Vibrationen auf die Maschine.

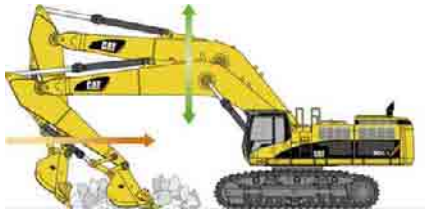

Steinschürfen/Feinplanieren. Arbeiten wie Steinschürfen und Feinplanieren lassen sich mit SmartBoom erheblich leichter erledigen, denn der Ausleger kann den Konturen frei folgen.

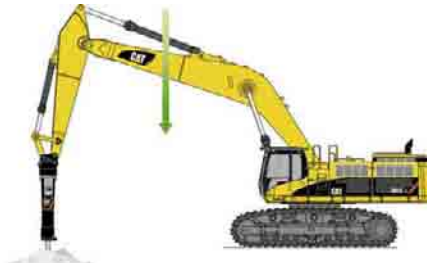

Hammerarbeiten. Bei Nutzung der Schwimmfunktion dringt der Hammer bereits durch das Eigengewicht der Arbeitsausrüstung ohne zusätzliche Druckansteuerung in das Brechgut ein. So werden Fahrer und Maschine geschont und schädliche Hammerleerschläge vermieden. Ähnliche Vorteile ergeben sich beim Arbeiten mit Verdichterplatten.

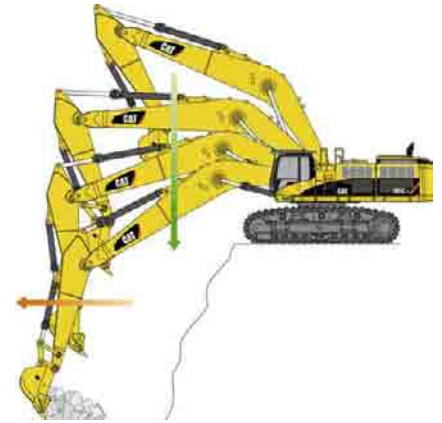

LKW-Beladen. Das Beladen von einer erhöhten Standebene aus lässt sich mit SmartBoom deutlich produktiver und kraftstoffsparender bewerkstelligen, denn der Ausleger senkt sich beim Rückschwenken ohne zusätzlichen Hydraulikdruck ab.

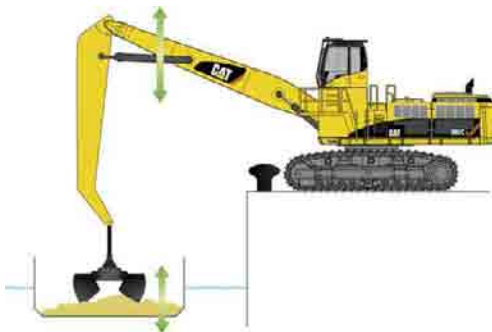

Materialumschlag. Auch beim Materialumschlag wirkt sich SmartBoom durch schnelleres Rückschwenken leistungssteigernd aus. Außerdem endet die Senkbewegung der Arbeitsausrüstung automatisch, sobald das Anbaugerät auf dem Ladegut aufliegt.

Hauptrahmen/Aufbau

Robuste Hauptrahmen für Ober- und Unterwagen mit hoher Dauerfestigkeit.

Unterwagen-Hauptrahmen. Aufgrund seiner besonderen Konstruktionsmerkmale wartet der Unterwagen-Hauptrahmen mit herausragender Verwindungssteifigkeit in schwersten Einsätzen auf:

- Stabiles Kastenprofil in modifizierter X-Form für exzellente Biegesteifigkeit und Verwindungselastizität
- Optimale Verteilung aller durch Oberwagengewicht und Grabkräfte erzeugten Beanspruchungen über die gesamte Länge der Laufrollenrahmen
- Durchgängige Automaten-schweißung für eine gleichbleibend hohe Qualität der Schweißnähte während des gesamten Fertigungsprozesses

Oberwagen-Hauptrahmen. Ausgewählte Werkstoffe und sorgfältige Herstellung verhelfen dem Hauptrahmen zu beeindruckender Stabilität:

- Roboter gewährleisteten eine gleichbleibend hohe Schweißqualität
- Im Gesenk geformte, gebogene Außenlängsträger zeichnen sich durch eine besonders hohe und gleichmäßige Verwindungssteifigkeit über die gesamte Länge aus
- Kastenprofile verstärken den Hauptrahmen unterhalb der Fahrerkabine
- Auslegerkonsole und einteilige Rahmenhauptträger bilden eine stabile Basis
- Dank des neu konstruierten Auslegerfußes werden die auftretenden Zug- und Druckspannungen besser verteilt und vermindern die Beanspruchungen in den kritischen Bereichen
- Verstärkte Hubzylinder- und Drehwerk-Aufhängungen gewährleisten die nötige Robustheit in schweren Steinbrücheinsätzen

Laufrollenrahmen. Die Laufrollenrahmen bestehen aus dicken, roboter-geschweißten U-Profilen mit stabilen Unterblechen, an denen die Laufrollen montiert werden.

Spurverstellung. Die Laufrollenrahmen sind mit dem Hauptrahmen verschraubt und können in zwei Positionen arretiert werden. Ausgefahren verleihen sie der Maschine eine hohe Standsicherheit bei der Arbeit, eingefahren erleichtern sie den Transport.

Servicefreundlichkeit

Verlängerte Wartungsintervalle, leichter Zugang und elektronische Fehlerdiagnose senken die Betriebskosten.



Serviceintervalle. Verlängerte Wartungsintervalle reduzieren den Zeit- und Kostenaufwand. Motoröl, Motorölfilter und Kraftstofffilter sind nur noch alle 500 Stunden zu wechseln.

Zapfventile/Messanschlüsse. Ölproben-Zapfventile und Druckmessanschlüsse ermöglichen die einfache und planmäßige Überwachung des Maschinenzustandes.

Hydraulikölfilter. Der Hydrauliköl-Rücklauffilter ist gekapselt ausgeführt und außerhalb des

Tanks angeordnet, damit während des Filterwechsels kein Schmutz ins System gelangt. Beim Herausziehen des Filters wird der Hydraulikkreis automatisch verschlossen.

Wartungszentrum. Viele Wartungspunkte wurden zentral an einer leicht erreichbaren Stelle zusammengefasst.

Vorsteuerölfilter. Das Vorsteuerhydrauliksystem verfügt über eigene Filter, die bestens zugänglich im Pumpenraum untergebracht sind.

Fernschmiernippel. Über eine Fernschmiernippelleiste am Ausleger können schwer zugängliche Schmierstellen bequem mit Fett versorgt werden.

Schnellwechsel-Luftfilter. Haupt- und Sicherheitselemente des Luftfiltersystems, das serienmäßig mit Vorreiniger ausgerüstet ist, lassen sich dank der Radialabdichtung ohne jedes Werkzeug in kürzester Zeit wechseln.

Kraftstoff-Wasserabscheider. Ein Wasserabscheider in der Kraftstoff-Zulaufleitung schützt das Einspritzsystem vor Rost und Korrosion. Der Wasserstand ist von der Kabine aus kontrollierbar.

Vorbildlicher Service für alle Cat Maschinen von Zeppelin

Die leistungsstarke und kundenorientierte Zeppelin Service-Organisation sorgt für hohe Verfügbarkeit von 385C und 385C L.



Überall an Ihrer Seite. Zeppelin verfügt über ein dicht geknüpftes Niederlassungsnetz (siehe Karte letzte Seite) mit bestens ausgerüsteten Werkstätten. Allein in unserer Service- und Ersatzteil-Organisation arbeiten über 1400 Mitarbeiter, davon 800 im Außendienst, jeder davon mit einem gut bestückten Servicefahrzeug mit hochmoderner Diagnosetechnik ausgestattet. Ein Anruf genügt – um alles Weitere kümmern wir uns sofort!

Zuverlässige und schnelle Ersatzteilversorgung. Die zahlreichen Cat Depots und das riesige Zeppelin Zentral-Ersatzteillager in Köln sind lückenlos und konsequent vernetzt mit modernster Computertechnik und einer starken Logistik. Das Ergebnis: Binnen 24 Stunden liefern wir 98% aller Cat Ersatzteile direkt an den Einsatzort.

Notruf rund um die Uhr. Unter der Telefonnummer 0172/6163272 ist der Zeppelin Service auch nachts oder am Wochenende für dringende Ersatzteilbeschaffung und Reparaturen jederzeit erreichbar. Mit Ihrem Anruf setzen Sie einen kompetenten Zeppelin Servicetechniker in Bewegung, der sich vor Ort um die Koordinierung aller notwendigen Maßnahmen kümmert.

Öldiagnosen im eigenen Labor. Die regelmäßige Zeppelin Öldiagnose für Motor, Achsen, Getriebe, Hydraulik und Kühlsystem aus unserem eigenen Labor liefert wertvolle Informationen über Zustand und Betrieb Ihrer Maschine. So verhindern Sie Ausfälle und können sogar Ölwechsel-Intervalle verlängern. Ihre Maschinen arbeiten besser, leben länger und sind somit insgesamt wirtschaftlicher.

Kosten sparen mit Austauschteilen. Cat Austauschteile – eine sichere und günstige Alternative zum Cat Originalteil. Für viele Cat Geräte gibt es ein umfangreiches Austauschteile-Programm mit Neuteil-Garantie.

Ausleger und Stiele

Diverse Ausleger-Stiel-Kombinationen erweitern das Einsatzspektrum.

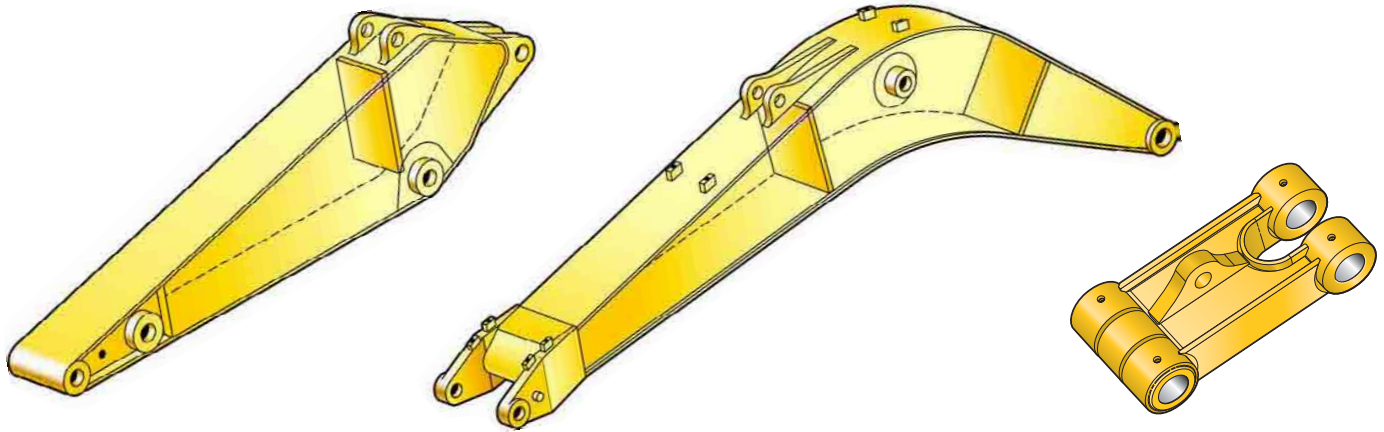

Auswahl. Um bei jedem Einsatz die höchstmögliche Produktivität zu erzielen, kommt es auf die richtige Auswahl der Arbeitsausrüstung an. Drei Ausleger und fünf Stiele erlauben eine enge Abstimmung der Maschine auf unterschiedlichste Aufgabenstellungen.

Auslegerkonstruktion. Eingesetzte Guss- und Schmiedestücke steigern die Stabilität in den hochbeanspruchten Zonen – zum Beispiel an Kopf- und Fußenden sowie an den Zylinderanlenkpunkten. Nach dem Schweißen im Werk werden die Ausleger spannungsarm gegläht, um die maximal mögliche Dauerfestigkeit zu erzielen.

Massenaushub-Ausleger. Der 7250 mm lange Massenaushub-Ausleger eignet sich hervorragend zum hochproduktiven Beladen von Muldenkippern. Dieser Ausleger ist mit zwei verschiedenen Stielen und den größten verfügbaren Löffeln ausrüstbar.

Standardausleger. Mit einer Länge von 8400 mm zeichnet sich der Standardausleger durch ein ausgewogenes Verhältnis zwischen Reichweite und Tragfähigkeit aus, sodass 385C und 385C L äußerst vielseitig eingesetzt werden können. Drei verschiedene Stiele passen zum Standardausleger.

Langausleger. Für Einsätze, die besonders große Reichweiten und/oder Grabtiefen erfordern, steht der 10-m-Langausleger zur Verfügung – kombinierbar mit zwei verschiedenen Stielen.

Stielkonstruktion. Geschweißte Kastenprofile mit großen Querschnitten und inneren Verstärkungen sorgen für die notwendige Verwindungssteifigkeit und Dauerfestigkeit. Ein zusätzlicher Schutz an der Stielunterseite verhindert Beschädigungen.

Stiele für Massenaushub-Ausleger.

Beide Stiele, die zum Massenaushub-Ausleger passen, verhelfen den Maschinen zu hohen Reißkräften:

- **Stiel 3400 mm** – Verbindet große Grabkurven mit hohen Reißkräften. Geeignet für große Löffel.
- **Stiel 2920 mm** – Bietet maximale Reißkraft, aber etwas kleinere Grabkurven. Passend für sehr große Löffel.

Stiele für Standard- und Langausleger.

Das Lieferprogramm umfasst drei Stiele für den Standardausleger und zwei Stiele für den Langausleger:

- **Stiel 5500 mm** – (beide Ausleger) Wartet mit der längsten Reichweite auf. Geeignet für schmalere Löffel.
- **Stiel 4400 mm** – (beide Ausleger) Ideal für tiefen Erdaushub sowie Böschungsarbeiten. Bietet eine höhere Tragfähigkeit als der 5500-mm-Stiel.
- **Stiel 3400 mm** – (nur Standardausleger) Beeindruckt durch hervorragende Einsatzflexibilität. Geeignet für alle Anwendungen und Löffelgrößen.

Umlenkmechanismus. 385C und 385C L sind mit zwei unterschiedlichen Umlenkmechanismen lieferbar:

- Umlenkmechanismus JB für kürzere Stiele und Löffel der Gruppe JB
- Umlenkmechanismus HB für längere Stiele und Löffel der Gruppe HB

Koppel. Die neu konstruierte Koppel des Löffel-Umlenkmechanismus steigert die Tragfähigkeit der Maschine und ist einfacher anzuwenden als die frühere Ausführung. Außerdem kann die Koppel optional mit einer angeschweißten Huböse geliefert werden.

Gelenkbolzen. Alle Bolzen in den Gelenken der Arbeitsausrüstung sind mit einer dicken Hartverchromung versehen, die für optimalen Verschleiß- und Korrosionsschutz bürgt. Infolge des großen Bolzendurchmessers werden die wirksamen Scher- und Biegekräfte gleichmäßig verteilt.

Arbeitsgeräte

Ein breitgefächertes Programm robuster Cat Arbeitsgeräte zur einsetzungsgerechten Ausrüstung.

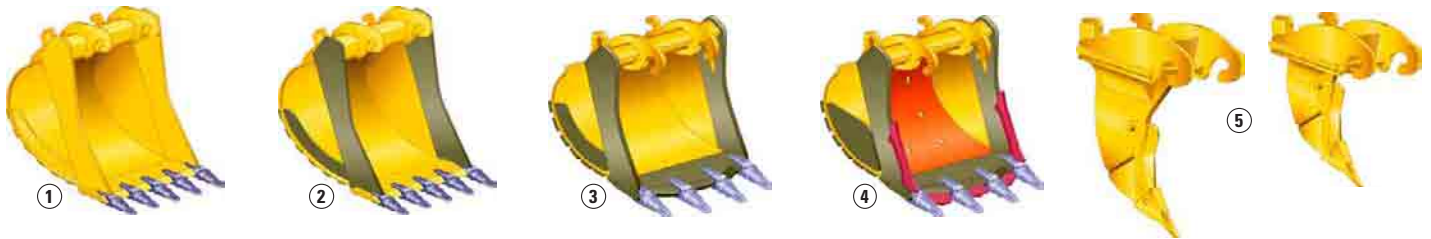

Neues Caterpillar Schneidwerkzeugsystem Serie K™



1 Tieflöffel – Zum Lösen und Laden weicher bis mittelharter Materialien wie Ton und Erde. Ausgerüstet mit angeschweißten Zahnhaltern, gehärtetem Schneidmesser und gehärteten Seitenschneiden.

2 HD-Tieflöffel – Zum Lösen und Laden fest anstehender und abrasiver Böden wie Erde, Fels, Sandton, Sandkies, Kohle, Kreide sowie leicht abrasiver Erze. Ausgerüstet mit Verschleißteilen aus besonders abriebfestem Stahl.

3 Felslöffel – Zum Graben und Laden von Böden mit großem Felsanteil und anderer abrasiver Materialien. Insgesamt stärkere Konstruktion mit Trapezmesser.

4 HD-Felslöffel – Zum produktiven Lösen und Laden von stark abrasivem Gestein, zum Beispiel Granit. Extrem robuste Konstruktion mit Trapezmesser. Unterschiede zum normalen Felslöffel:

- Zusätzlicher Verschleißschutz in den hochbeanspruchten Zonen
- Dickere und weiter nach oben gezogene, seitliche Außenverschleißplatten
- Innenverkleidung aus abriebfestem 400-HB-Stahl
- Seitenschneidenschutze und Segmente zwischen den Zahnhaltern

Auf Anfrage sind weitere Löffel und Schneidwerkzeuge für Einsätze in Steinbrüchen und spezielle Anwendungen lieferbar. Ihr Caterpillar Händler berät Sie ausführlich, mit welchem Löffel und welchen Schneidwerkzeugen Sie am besten fahren.

5 Reißzähne – Caterpillar Reißzähne der Baureihe TR gibt es in langer und kurzer Ausführung sowie wahlweise mit Aufhängungen für den Cat Schnellwechsler CW oder den direkten Anbau am Stiel der Trägermaschine. Bei Benutzung des Schnellwechslers ermöglicht der rasche Austausch von Reißzahn und Löffel einen wirtschaftlichen Reiß- und Ladebetrieb, sodass sich Sprengungen unter bestimmten Einsatzbedingungen teilweise oder sogar ganz erübrigen.

Schnellwechsler. Caterpillar Schnellwechsler der Baureihe CW verhelfen 385C L zu überragender Vielseitigkeit, denn der Fahrer kann die Anbaugeräte in kürzester Zeit aufnehmen und absetzen. Zur Standardausrüstung gehört ein Sicherheits-Lasthaken.

Anbaugeräte. Für beide Bagger sind zahlreiche Cat Anbaugeräte erhältlich, zum Beispiel Universalscheren, Schrottscheren, Betonpulverisierer und Hydraulikhämmer.

Zahnspitzenauswahl. Das neue Caterpillar Zahnsystem der Serie K bietet festeren Sitz, schnelleres Auswechseln und hervorragende Eindringung. Folgende Zahnspitzentypen sind lieferbar:

- 10** Lange Zahnspitze
- 11** Lange HD-Zahnspitze
- 12** Scharfe Zahnspitze
- 13** Scharfe Plus-Zahnspitze
- 14** Scharfe HD-Zahnspitze
- 15** Breite HD-Zahnspitze
- 16** Breite Zahnspitze
- 17** Lange scharfe Zahnspitze
- 18** V-Zahnspitze



Löffelspezifikationen

Ohne Schnellwechsler	Gruppe	Breite mm	Gewicht* kg	Inhalt (ISO) m³	Füllungs- grad %	Massenaushub-Ausleger 7250 mm				Standardausleger 8400 mm						Langausleger 10 000 mm			
						385C		385C L		385C			385C L			385C		385C L	
						2920 mm	3400 mm	2920 mm	3400 mm	3400 mm	4400 mm	5500 mm	3400 mm	4400 mm	5500 mm	4400 mm	5500 mm	4400 mm	5500 mm
Tieföffel (TL)	HB	1150	2833	2,0	100	x	x	x	x	x			x						
	HB	1350	3073	2,6	100	x	x	x	x	x			x				N		
	HB	1750	3624	3,5	100	x	x	x	x	x			x			N	N	N	N
	HB	1900	3839	4,0	100	x	x	x	x	x			x			N	N	N	N
HD-Tieföffel (HD-TL)	JB	1600	4473	3,8	100					x	x		x	x		x	x	x	x
	JB	2150	5484	5,5	100					N	x	x	N	x	x	x	x	x	x
	JB	2250	5634	5,8	100					N	x	x	N	x	x	x	x	x	x
Felsöffel (FL)	JB	1900	5464	4,8	90					N	x	x		x	x	x	x	x	x
	JB	2000	5624	5,2	90					N	x	x	N	x	x	x	x	x	x
	JB	2150	5864	5,6	90					N	x	x	N	x	x	x	x	x	x
	JB	2250	6029	6,0	90					N	x	x	N	x	x	x	x	x	x
HD-Felsöffel (HD-FL)	JB	1900	6114	4,8	90					N	x	x	N	x	x	x	x	x	x
	JB	2000	6294	5,2	90					N	x	x	N	x	x	x	x	x	x
	JB	2150	6564	5,6	90					N	x	x	N	x	x	x	x	x	x
Maximale Last (Nutzlast plus Löffelgewicht) in kg						14209	13257	14696	13718	10359	9725	8412	10755	10089	8742	6851	5917	7169	6209

Mit Schnellwechsler CW-70																			
Tieföffel (TL)	HB	1350	3073	2,6	100	x	x	x	x	x			x			N	N	N	N
Felsöffel (FL)	JB	1900	5424	4,8	90					N	x	x	N	x	x	x	x	x	x
	JB	2000	5574	5,2	90					N	x	x	N	x	x	x	x	x	x
	JB	2150	5834	5,6	90					N	x	x	N	x	x	x	x	x	x
HD-Felsöffel (HD-FL)	JB	1900	6074	4,8	90					N	x	x	N	x	x	x	x	x	x
	JB	2000	6254	5,2	90					N	x	x	N	x	x	x	x	x	x
Maximale Last (Nutzlast plus Löffelgewicht) in kg						12789	11837	13276	12298	8939	8445	7132	9335	8809	7462	5571	4637	5889	4929

* Inklusive langen Zahnspitzen der Serie K

Maximales Materialschüttgewicht 1200 kg/m³	Maximales Materialschüttgewicht 1500 kg/m³	Maximales Materialschüttgewicht 1800 kg/m³

Anbaugeräte-Zuordnung

Wenn sich mehrere Typen einer Anbaugerätegruppe für eine bestimmte Maschinenkonfiguration eignen, sollten bei der Auswahl die spezifischen Einsatzverhältnisse (Produktivität, Beanspruchung, Haltbarkeit usw.) berücksichtigt werden (siehe auch Datenblätter der einzelnen Anbaugeräte).

Auslegerlänge (mm)	Gruppe	Stiellänge (mm)	Ohne Schnellwechsler						Mit Schnellwechsler CW-70								
			Massenaushub-Ausleger		Standardausleger			Langausleger		Massenaushub-Ausleger		Standardausleger			Langausleger		
			7250		8400			10 000		7250		8400			10 000		
			JB	JB	JB	HB	HB	HB	HB	JB	JB	JB	HB	HB	HB	HB	HB
			2920	3400	3400	4400	5500	4400	5500	2920	3400	3400	4400	5500	4400	5500	
Reißzahn	TR-70, TR-70 kurz							N	N						N	N	
Universalscheren	MP40	CC, CR	N	N	N		N		N	N	N	N		N	N	N	
		PS, S	N	N	N		N		N	N	N	N		N	N	N	
Betonpulverisierer	VHC-60		N	N	N					N	N	N		N	N	N	
	VHP-60		N	N	N		N			N	N	N		N	N	N	
Schrottscheren	S365B		N	N	N		N			N	N	N		N	N	N	
	S385B										N	N		N	N	N	

		N Unzulässig
360°-Arbeitsbereich	Bei Frontauslage	x Ungeeignet

Dieselmotor

Caterpillar Dieselmotor
C18 ACERT

Nennleistung bei 1800/min

ISO 9249	390 kW/530 PS
80/1269/EWG	390 kW/530 PS

Bohrung 145 mm

Hub 183 mm

Hubraum 18,1 l

- Die Abgasemissionen liegen unter den zulässigen Grenzwerten gemäß EU-Richtlinie 97/68/EG, Stufe IIIA
- Die angegebenen Nennleistungen wurden am Schwungrad gemessen. Bei der Messung war der Motor mit Lüfter, Luftfilter, Schalldämpfer und Drehstromgenerator ausgerüstet
- Der Höhensensor bewirkt eine automatische Anpassung der Motorleistung in Höhenlagen über 2300 m

Bremsen

Entsprechen ISO 10265:1998.

Hydrauliksystem

Arbeitshydraulik

Max. Pumpenförderstrom 980 l/min

Schwenkhydraulik

Max. Pumpenförderstrom 450 l/min

Max. Betriebsdruck

Normallast 320 bar

Schwerlast 350 bar

Fahrhydraulik 350 bar

Schwenkhydraulik 260 bar

Vorsteuerhydraulik

Max. Pumpenförderstrom 90 l/min

Max. Betriebsdruck 41 bar

Auslegerzylinder

Bohrung 210 mm

Hub 1967 mm

Stielzylinder

Bohrung 220 mm

Hub 2262 mm

Löffelzylinder (Gruppe HB)

Bohrung 200 mm

Hub 1451 mm

Löffelzylinder (Gruppe JB)

Bohrung 220 mm

Hub 1586 mm

Schallpegel

Schalldruckpegel

- Bei geschlossener Fahrerkabine beträgt der Schalldruckpegel (Innen-geräusch) 76 dB(A) gemessen nach ISO 6394:1998
- Beim Betrieb der Maschine mit geöffneten Türen/Fenstern oder in lauter Umgebung muss der Fahrer gegebenenfalls einen Gehörschutz verwenden

Schalleistungspegel

- Der Schalleistungspegel (Außen-geräusch) beträgt 109 dB(A) gemessen nach 2000/14/EG (siehe auch Kennzeichnung an der Maschine)

Fahrerkabine

Der Steinschlagschutz (FOGS) der Kabine entspricht ISO 10262.

Maschinen- und Komponentengewichte

Die effektiven Gewichte und Bodendrücke hängen von der Maschinenausrüstung ab.

	Massenaushub-Ausleger 7250 mm		Standardausleger 8400 mm			Langausleger 10 000 mm		
	M2.9JB	M3.4JB	G3.4JB	G/R4.4HB	G/R5.5HB	G/R4.4HB	G/R5.5HB	
Stieltyp								
Stiellänge	mm	2920	3400	3400	4400	5500	4400	5500
Löffelgewicht	kg	5624	5464	4473	3928	3624	3073	2833
Löffelinhalt	m ³	5,2	4,8	3,8	4,0	3,5	2,6	2,0
Löffelbreite/-typ	mm	2000/FL	1900/FL	1600/FL	1900/FL	1750/FL	1350/HD-TL	1150/HD-TL
Maschinen-Einsatzgewicht – 385C L*								
mit Bodenplatten 650 mm	kg	85 810	85 780	84 770	83 910	83 920	84 470	84 530
mit Bodenplatten 750 mm	kg	86 550	86 520	85 510	84 650	84 660	85 210	85 270
mit Bodenplatten 900 mm	kg	87 660	87 630	86 610	85 760	85 770	86 320	86 380
Bodendruck – 385C L								
mit Bodenplatten 750 mm	bar	1,04	1,04	1,03	1,02	1,02	1,02	1,02
Stielgewicht (mit Löffelzylinder)	kg	4850	4990	4820	4550	4860	4550	4860
Auslegergewicht (mit Stielzylinder)	kg	8320		8240			9650	
Auslegerzylinder (2)	kg	1750						
Oberwagen**	kg	21 450						
Unterwagen – 385C L								
mit Bodenplatten 650/750/900 mm	kg	32 160 / 32 900 / 34 000						
Gegengewicht	kg	11 650						

* Mit Betriebsstoffen, Gegengewicht und Fahrer

** Ohne Gegengewicht

Abmessungen

Bei allen Maßangaben handelt es sich um Zirkawerte.

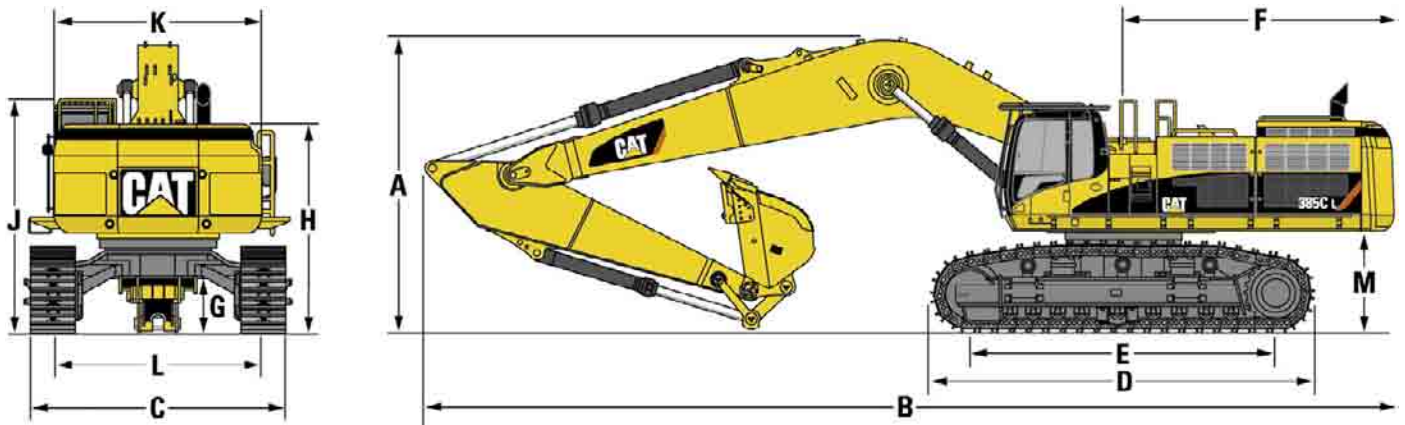

	mm
A Transporthöhe (mit Löffel)	
Massenaushub-Ausleger 7250 mm	
Stiel 2920 mm	4782
Stiel 3400 mm	4942
Standardausleger 8400 mm	
Stiel 3400 mm	4960
Stiel 4400 mm	5146
Stiel 5500 mm	5736
Langausleger 10 000 mm	
Stiel 4400 mm	4937
Stiel 5500 mm	5357

	mm
B Transportlänge	
Massenaushub-Ausleger 7250 mm	
Stiel 2920 mm	13 470
Stiel 3400 mm	13 474
Standardausleger 8400 mm	
Stiel 3400 mm	14 633
Stiel 4400 mm	14 602
Stiel 5500 mm	14 398
Langausleger 10 000 mm	
Stiel 4400 mm	16 233
Stiel 5500 mm	16 171

	mm
C Breite über Ketten (Transportstellung)	
Bodenplatten 650 mm	3400
Bodenplatten 750 mm	3500
Bodenplatten 900 mm	3840
D Laufwerkslänge	
385C/385C L	5840/6360
E Tragende Kettenlänge	
385C/385C L	4600/5120
F Heckschwenkradius	4590
G Bodenfreiheit	890
H Höhe über Oberwagen	3460
J Höhe über Kabine	3760
K Oberwagenbreite*	3470
L Spurweite	
Arbeitsstellung	3510
Transportstellung	2750
M Lichte Höhe bis Gegengewicht	1580

* Ohne Spiege/Griffstangen

Fahrtrieb

Höchstgeschwindigkeit	4,4 km/h
Maximale Zugkraft	592 kN

Schwenkwerk

Max. Oberwagen-Drehzahl	6,5/min
Max. Schwenkmoment	205 kNm

Bodenplatten

385C	
Standard	650 mm
Option	750 mm
385C L	
Standard	750 mm
Option	650/900 mm
Bodenplattenzahl (pro Seite)	
385C/385C L	47/51
Laufrollenzahl (pro Seite)	
385C/385C L	8/9
Tragrollenzahl (pro Seite)	3

Füllmengen

	Liter
Kraftstofftank	1240
Kühlsystem	101
Dieselmotor	65
Schwenkgetriebe	je 19
Seitenantriebe	je 21
Hydrauliksystem inkl. Tank	995
Hydrauliktank	810

Grabkurven und Betriebsdaten – Massenaushub-Ausleger

Auslegerlänge 7250 mm

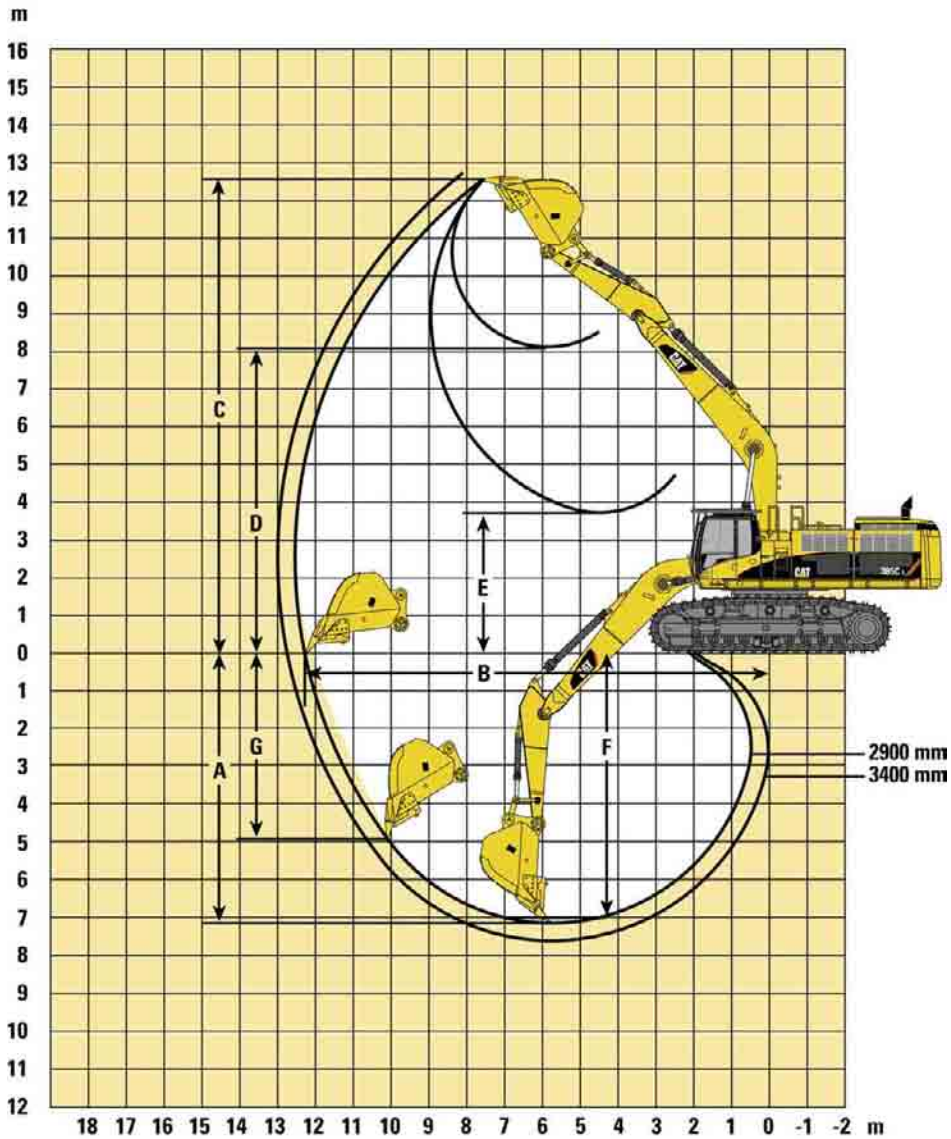

Stieltyp		M2.9JB	M3.4JB
Stiellänge	mm	2920	3400
A Maximale Grabtiefe	mm	-7140	-7615
B Maximale Reichweite auf Standebene	mm	12 281	12 704
C Maximale Einsteckhöhe	mm	12 539	12 679
D Maximale Ladehöhe	mm	8059	8233
E Minimale Ladehöhe	mm	3706	3232
F Maximale Grabtiefe bei 2,50 m Sohlenbreite	mm	-6997	-7485
G Maximale vertikale Grabtiefe	mm	-4646	-4917
Löffelinhalt	m ³	5,2	5,2
Löffel-Schwenkradius über Schneidmesser	mm	2233	2233
Losbrechkraft (ISO)	kN	394	385
Reißkraft (ISO)	kN	362	344

Traglasttabellen – Massenaushub-Ausleger 7250 mm (Gruppe JB)

Schwerlast-Hubfunktion eingeschaltet. Alle Gewichtsangaben in kg.

385C

Stiellänge

2920 mm

Bodenplattenbreite

650 mm

Löffelinhalt

5,2 m³

Löffelgewicht

5430 kg

	3,0 m		4,5 m		6,0 m		7,5 m		9,0 m		10,5 m				m	
10,5 m														*7100	*7100	9,02
9,0 m							*17 760	*17 760						*6550	*6550	10,33
7,5 m							*19 630	*19 630	*15 100	14 020				*6360	*6360	11,18
6,0 m					*25 930	*25 930	*21 220	20 390	*18 200	13 960				*6400	*6400	11,71
4,5 m			*42 090	*42 090	*29 570	29 070	*23 140	19 430	18 560	13 560				*6640	*6640	11,96
3,0 m					*32 560	26 920	*24 830	18 380	18 010	13 050	*12 520	9260		*7100	7090	11,98
1,5 m					*33 860	25 380	24 230	17 490	17 500	12 570				*7800	7260	11,74
0 m			*21 360	*21 360	*33 250	24 610	23 620	16 920	17 160	12 240				*8860	7920	11,25
-1,5 m	*18 110	*18 110	*34 640	*34 640	*30 840	24 460	23 410	16 730	17 070	12 160				*10 470	9300	10,46
-3,0 m	*32 570	*32 570	*32 930	*32 930	*26 430	24 820	*20 330	16 920								
-4,5 m			*23 620	*23 620	*19 020	*19 020	*12 530	*12 530								

385C

Stiellänge

3400 mm

Bodenplattenbreite

650 mm

Löffelinhalt

5,2 m³

Löffelgewicht

5430 kg

	3,0 m		4,5 m		6,0 m		7,5 m		9,0 m		10,5 m				m	
10,5 m							*11 070	*11 070						*6300	*6300	9,61
9,0 m							*16 100	*16 100						*5830	*5830	10,82
7,5 m							*18 430	*18 430	*15 380	14 400				*5670	*5670	11,63
6,0 m					*24 390	*24 390	*20 190	*20 190	*17 440	14 200				*5720	*5720	12,13
4,5 m			*39 500	*39 500	*28 210	*28 210	*22 250	19 700	*18 530	13 730	13 510	9620		*5960	*5960	12,38
3,0 m					*31 620	27 430	*24 170	18 580	18 130	13 150	13 270	9390		*6390	*6390	12,39
1,5 m			*17 250	*17 250	*33 530	25 700	24 360	17 600	17 550	12 600	13 000	9140		*7070	6650	12,17
0 m			*22 830	*22 830	*33 560	24 710	23 640	16 930	17 120	12 200	12 820	8960		*8070	7200	11,70
-1,5 m	*17 390	*17 390	*33 260	*33 260	*31 770	24 380	23 300	16 620	16 930	12 020				*9590	8350	10,94
-3,0 m	*29 370	*29 370	*35 930	*35 930	*28 060	24 550	*21 610	16 680	15 650	12 150						
-4,5 m			*27 470	*27 470	*21 730	*21 730	*15 780	*15 780								

385C L

Stiellänge

2920 mm

Bodenplattenbreite

750 mm

Löffelinhalt

5,2 m³

Löffelgewicht

5430 kg

	3,0 m		4,5 m		6,0 m		7,5 m		9,0 m		10,5 m				m	
10,5 m														*7100	*7100	9,02
9,0 m							*17 760	*17 760						*6550	*6550	10,33
7,5 m							*19 630	*19 630	*15 100	14 510				*6360	*6360	11,18
6,0 m					*25 930	*25 930	*21 220	21 000	*18 200	14 440				*6400	*6400	11,71
4,5 m			*42 090	*42 090	*29 070	*29 570	*23 140	20 040	*19 160	14 050				*6640	*6640	11,96
3,0 m					*32 560	27 760	*24 830	18 990	*20 020	13 530	*12 520	9660		*7100	*7100	11,98
1,5 m					*33 860	26 220	*25 770	18 100	*20 430	13 050				*7800	7210	11,74
0 m			*21 360	*21 360	*33 250	25 450	*25 570	17 540	*20 010	12 730				*8860	8290	11,25
-1,5 m	*18 110	*18 110	*34 640	*34 640	*30 840	25 300	*23 950	17 340	*18 220	12 640				*10 470	9700	10,46
-3,0 m	*32 570	*32 570	*32 930	*32 930	*26 430	25 660	*20 330	17 540								
-4,5 m			*23 620	*23 620	*19 020	*19 020	*12 530	*12 530								

385C L

Stiellänge

3400 mm

Bodenplattenbreite

750 mm

Löffelinhalt

5,2 m³

Löffelgewicht

5430 kg

	3,0 m		4,5 m		6,0 m		7,5 m		9,0 m		10,5 m				m	
10,5 m							*11 070	*11 070						*6300	*6300	9,61
9,0 m							*16 100	*16 100						*5830	*5830	10,82
7,5 m							*18 430	*18 430	*15 380	14 880				*5670	*5670	11,63
6,0 m					*24 390	*24 390	*20 190	*20 190	*17 440	14 680				*5720	*5720	12,13
4,5 m			*39 500	*39 500	*28 210	*28 210	*22 250	20 310	*18 530	14 210	*13 750	10 020		*5960	*5960	12,38
3,0 m					*31 620	28 270	*24 170	19 200	*19 570	13 640	*16 280	9790		*6390	*6390	12,39
1,5 m			*17 250	*17 250	*33 530	26 540	*25 420	18 220	*20 220	13 090	16 120	9540		*7070	6990	12,17
0 m			*22 830	*22 830	*33 560	25 550	*25 630	17 540	*20 140	12 690	*15 470	9360		*8070	7550	11,7
-1,5 m	*17 390	*17 390	*33 260	*33 260	*31 770	25 210	*24 490	17 230	*18 920	12 510				*9590	8730	10,94
-3,0 m	*29 370	*29 370	*35 930	*35 930	*28 060	25 390	*21 610	17 290	*15 650	12 640						
-4,5 m			*27 470	*27 470	*21 730	*21 730	*15 780	*15 780								



Lasthakenhöhe



Lastradius bei Frontauslage



Lastradius bei Seitenauslage



Last bei maximaler Reichweite

* Die maximale Hublast wird eher durch die Hydraulikkraft als durch die Standsicherheit begrenzt.

Die angegebenen Nennlasten basieren auf ISO 10567 und betragen maximal 87% der hydraulischen Hubkraft oder 75% der Kipplast. Alle Werte verringern sich um das Gewicht des verwendeten Hebezeugs.

Grabkurven und Betriebsdaten – Standardausleger

Auslegerlänge 8400 mm

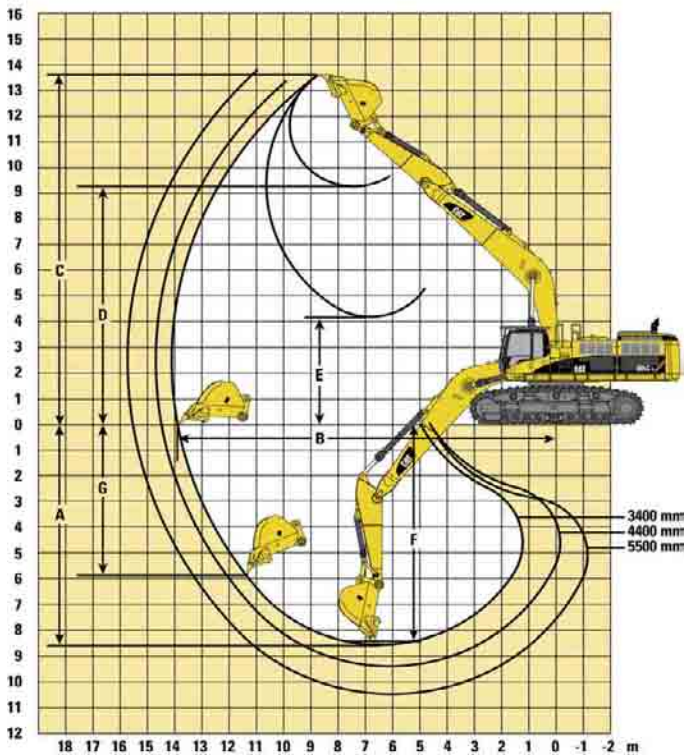

Stieltyp		G3.4JB	G/R4.4HB	G/R5.5HB
Stiellänge	mm	3400	4400	5500
A Maximale Grabtiefe	mm	-8547	-9403	-10 503
B Maximale Reichweite auf Standebene	mm	13 808	14 479	15 520
C Maximale Einstechhöhe	mm	13 579	13 297	13 756
D Maximale Ladehöhe	mm	9232	9521	9977
E Minimale Ladehöhe	mm	4163	3299	2199
F Maximale Grabtiefe bei 2,50 m Sohlenbreite	mm	-8413	-9281	-10 399
G Maximale vertikale Grabtiefe	mm	-5874	-5072	-5997
Löffelinhalt	m ³	3,8	3,5	3,5
Löffel-Schwenkradius über Schneidmesser	mm	2175	1959	1959
Losbrechkraft (ISO)	kN	384	334	315
Reißkraft (ISO)	kN	342	293	257

Grabkurven und Betriebsdaten – Langausleger

Auslegerlänge 10 000 mm

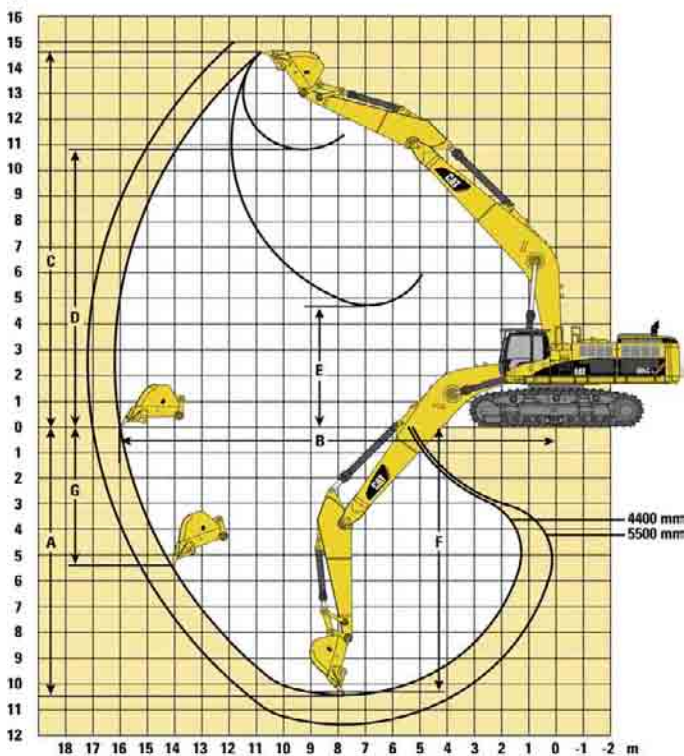

Stieltyp		G/R4.4HB	G/R5.5HB
Stiellänge	mm	4400	5500
A Maximale Grabtiefe	mm	-10 451	-11 551
B Maximale Reichweite auf Standebene	mm	16 015	17 041
C Maximale Einstechhöhe	mm	14 508	14 939
D Maximale Ladehöhe	mm	10 777	11 204
E Minimale Ladehöhe	mm	4681	3584
F Maximale Grabtiefe bei 2,50 m Sohlenbreite	mm	-10 331	-11 445
G Maximale vertikale Grabtiefe	mm	-5367	-6296
Löffelinhalt	m ³	2,6	2,0
Löffel-Schwenkradius über Schneidmesser	mm	1959	1959
Losbrechkraft (ISO)	kN	335	316
Reißkraft (ISO)	kN	293	256

Traglasttabellen – Standardausleger 8400 mm (Gruppe JB/HB)

Schwerlast-Hubfunktion eingeschaltet. Alle Gewichtsangaben in kg.

385C Stiehlänge – 3400 mm Bodenplattenbreite – 650 mm Löffelinhalt – 3,8 m³ Löffelgewicht – 4500 kg

Hubhöhe	3,0 m		4,5 m		6,0 m		7,5 m		9,0 m		10,5 m		12,0 m		13,5 m		m		
	Front	Seiten	Front	Seiten	Front	Seiten	Front	Seiten	Front	Seiten	Front	Seiten	Front	Seiten	Front	Seiten			
12,0 m																	*6740	*6740	9,8
10,5 m									*12540	*12540							*6110	*6110	11,25
9,0 m									*14710	*14710							*5800	*5800	12,26
7,5 m									*15450	15040	*14010	10640					*5680	*5680	12,96
6,0 m					*24680	*24680	*19680	*19680	*16610	14520	14350	10460					*5710	*5710	13,4
4,5 m					*28730	27960	*21930	19230	*17930	13820	13990	10120	*10070	7280			*5880	5650	13,62
3,0 m					*31840	25600	*23880	17970	18030	13110	13570	9720	10290	7140			*6180	5470	13,63
1,5 m					*25760	24140	23630	16990	17380	12490	13190	9360	10130	6990			*6660	5550	13,44
0 m					*29120	23530	22980	16380	16920	12060	12910	9090					*7340	5910	13,02
-1,5 m			*17050	*17050	*31200	23440	22710	16140	16690	11850	12790	8980					*8330	6650	12,37
-3,0 m	*18770	*18770	*28590	*28590	*28530	23720	22780	16200	16720	11870	12900	9080					*9750	7980	11,43
-4,5 m			*29580	*29580	*24460	24310	*19640	16550	*15030	12190									
-6,0 m			*21690	*21690	*18190	*18190	*13910	*13910											

385C Stiehlänge – 4400 mm Bodenplattenbreite – 650 mm Löffelinhalt – 3,5 m³ Löffelgewicht – 3650 kg

Hubhöhe	3,0 m		4,5 m		6,0 m		7,5 m		9,0 m		10,5 m		12,0 m		13,5 m		m		
	Front	Seiten	Front	Seiten	Front	Seiten	Front	Seiten	Front	Seiten	Front	Seiten	Front	Seiten	Front	Seiten			
12,0 m																	*5530	*5530	10,76
10,5 m																	*5130	*5130	12,05
9,0 m											*11300	*11300					*4940	*4940	12,97
7,5 m									*14890	*14890	*13710	11940					*4900	*4900	13,62
6,0 m							*18710	*18710	*16180	15780	*14440	11640	*11070	8630			*4990	*4990	14,03
4,5 m					*27030	*27030	*21210	20750	*17690	15050	15110	11230	11600	8440			*5190	*5190	14,24
3,0 m					*30980	27850	*23570	19440	*19160	14280	14630	10770	11340	8490			*5520	*5520	14,26
1,5 m					*33480	26030	25000	18320	18480	13580	14170	10330	11080	7930			*6000	5740	14,08
0 m			*13430	*13430	*34300	24980	24150	17520	17900	13040	13800	9980	10870	7730			*6670	6000	13,7
-1,5 m			*19600	*19600	*33680	24540	23670	17090	17540	12700	13560	9750	10770	7630			*7630	6560	13,1
-3,0 m	*18450	*18450	*27550	*27550	*31820	24510	23520	16950	17400	12570	13500	9690					*9040	7540	12,25
-4,5 m	*26750	*26750	*36250	*36250	*28630	24820	*22820	17090	17510	12670	13680	9860							
-6,0 m	*36780	*36780	*29450	*29450	*23690	*23690	*18800	17530	*14090	13090									
-7,5 m					*15860	*15860	*11310	*11310											

385C Stiehlänge – 5500 mm Bodenplattenbreite – 650 mm Löffelinhalt – 3,5 m³ Löffelgewicht – 3650 kg

Hubhöhe	3,0 m		4,5 m		6,0 m		7,5 m		9,0 m		10,5 m		12,0 m		13,5 m		m		
	Front	Seiten	Front	Seiten	Front	Seiten	Front	Seiten	Front	Seiten	Front	Seiten	Front	Seiten	Front	Seiten			
12,0 m																	*3750	*3750	12,16
10,5 m											*8360	*8360					*3460	*3460	13,28
9,0 m											*9790	*9790	*6790	*6790			*3320	*3320	14,11
7,5 m											*11010	*11010	*9050	*9050			*3290	*3290	14,69
6,0 m											*12730	12050	*10740	8980	*5070	*5070	*3360	*3360	15,07
4,5 m							*18830	*18830	*15990	15570	*14030	11570	11890	8700	*7210	6490	*3510	*3510	15,27
3,0 m					*27890	*27890	*21540	20200	*17690	14710	14910	11030	11540	8360	*8470	6320	*3760	*3760	15,28
1,5 m					*31470	27080	*23840	18880	18810	13880	14360	10490	11190	8030	8800	6130	*4110	*4110	15,12
0 m			*15780	*15780	*33500	25250	24500	17840	18080	13190	13870	10040	10880	7740	*8140	5980	*4620	*4620	14,77
-1,5 m	*10400	*10400	*19040	*19040	*34010	24640	23750	17150	17550	12690	13510	9690	10660	7520			*5310	*5310	14,23
-3,0 m	*15630	*15630	*24310	*24310	*33190	24280	23360	16780	17240	12400	13310	9500	10560	7430			*6310	*6310	13,46
-4,5 m	*21700	*21700	*31490	*31490	*31090	24310	23290	16710	17170	12330	13290	9480							
-6,0 m	*29150	*29150	*35560	*35560	*27490	24680	*21690	16930	*17110	12510	*12840	9700							
-7,5 m	*36440	*36440	*27800	*27800	*21850	*21850	*17010	*17010	*12350	*12350									



Lasthakenhöhe



Lastradius bei Frontauslage



Lastradius bei Seitenauslage



Last bei maximaler Reichweite





















* Die maximale Hublast wird eher durch die Hydraulikkraft als durch die Standsicherheit begrenzt.

Die angegebenen Nennlasten basieren auf ISO 10567 und betragen maximal 87% der hydraulischen Hubkraft oder 75% der Kipplast. Alle Werte verringern sich um das Gewicht des verwendeten Hebezeugs.





















Traglasttabellen – Standardausleger 8400 mm (Gruppe JB/HB)

Schwerlast-Hubfunktion eingeschaltet. Alle Gewichtsangaben in kg.





















385C L Stiellänge – 3400 mm Bodenplattenbreite – 750 mm Löffelinhalt – 3,8 m³ Löffelgewicht – 4500 kg

	3,0 m		4,5 m		6,0 m		7,5 m		9,0 m		10,5 m		12,0 m		13,5 m				m	
																				
12,0 m																		*6740	*6740	9,8
10,5 m									*12 540	*12 540								*6110	*6110	11,25
9,0 m									*14 710	*14 710								*5800	*5800	12,26
7,5 m									*15 450	*15 450	*14 010	11 040						*5680	*5680	12,96
6,0 m					*24 680	*24 680	*19 680	*19 680	*16 610	15 000	*14 560	10 860						*5710	*5710	13,4
4,5 m					*28 730	*28 730	*21 930	19 840	*17 930	14 310	*15 290	10 520	*10 070	7 620				*5880	*5880	13,62
3,0 m					*31 840	26 440	*23 880	18 580	*19 130	13 590	*15 980	10 120	12 810	7 490				*6180	5770	13,63
1,5 m					*25 760	24 980	*25 090	17 600	*19 960	12 980	16 280	9760	12 640	7330				*6660	5850	13,44
0 m					*29 120	24 370	*25 370	17 000	*20 210	12 540	15 990	9490						*7340	6220	13,02
-1,5 m			*17 050	*17 050	*31 200	24 280	*24 650	16 750	*19 700	12 330	*15 740	9380						*8330	6980	12,37
-3,0 m	*18 770	*18 770	*28 590	*28 590	*28 530	24 560	*22 860	16 810	*18 190	12 360	*13 760	9480						*9750	8340	11,43
-4,5 m			*29 580	*29 580	*24 460	*24 460	*19 640	17 170	*15 030	12 670										
-6,0 m	*21 690	*21 690	*18 190	*18 190	*13 910	*13 910														

385C L Stiellänge – 4400 mm Bodenplattenbreite – 750 mm Löffelinhalt – 3,5 m³ Löffelgewicht – 3650 kg

	3,0 m		4,5 m		6,0 m		7,5 m		9,0 m		10,5 m		12,0 m		13,5 m				m	
																				
12,0 m																		*5530	*5530	10,76
10,5 m																		*5130	*5130	12,05
9,0 m										*11 300	*11 300							*4940	*4940	12,97
7,5 m									*14 890	*14 890	*13 710	12 340						*4900	*4900	13,62
6,0 m							*18 710	*18 710	*16 180	*16 180	*14 440	12 040	*11 070	8 970				*4990	*4990	14,03
4,5 m					*27 030	*27 030	*21 210	*21 210	17 690	15 540	*15 350	11 630	*13 670	8 780				*5190	*5190	14,24
3,0 m					*30 980	28 690	*23 570	20 060	*19 160	14 760	*16 240	11 170	13 870	8 530				*5520	*5520	14,26
1,5 m					*33 480	26 870	*25 350	18 940	*20 340	14 060	*16 960	10 730	13 600	8 270				*6000	*6000	14,08
0 m			*13 430	*13 430	*34 300	25 820	*26 260	18 150	*21 010	13 520	16 880	10 380	13 380	8 070				*6670	6300	13,7
-1,5 m			*19 600	*19 600	*33 680	25 380	*26 200	17 710	*21 000	13 180	16 640	10 150	13 270	7 970				*7630	6860	13,1
-3,0 m	*18 450	*18 450	*27 550	*27 550	*31 820	25 350	*25 120	17 570	*20 160	13 050	*16 200	10 090						*9040	7870	12,25
-4,5 m	*26 750	*26 750	*36 250	*36 250	*28 630	25 660	*22 820	17 700	*18 160	13 160	*13 750	10 260								
-6,0 m	*36 780	*36 780	*29 450	*29 450	*23 690	*23 690	*18 800	18 140	*14 090	13 570										
-7,5 m					*15 860	*15 860	*11 310	*11 310												

385C L Stiellänge – 5500 mm Bodenplattenbreite – 750 mm Löffelinhalt – 3,5 m³ Löffelgewicht – 3650 kg

	3,0 m		4,5 m		6,0 m		7,5 m		9,0 m		10,5 m		12,0 m		13,5 m				m	
																				
12,0 m																		*3750	*3750	12,16
10,5 m											*8360	*8360						*3460	*3460	13,28
9,0 m											*9790	*9790	*6790	*6790				*3320	*3320	14,11
7,5 m											*11 010	*11 010	*9050	*9050				*3290	*3290	14,69
6,0 m											*12 730	12 450	*10 740	9320	*5070	*5070	*3360	*3360	15,07	
4,5 m							*18 830	*18 830	*15 990	*15 990	*14 030	11 970	*12 550	9040	*7210	6780	*3510	*3510	15,27	
3,0 m					*27 890	*27 890	*21 540	20 820	*17 690	15 190	*15 130	11 430	*13 280	8710	*8470	6610	*3760	*3760	15,28	
1,5 m					*31 470	27 920	*23 840	19 490	*19 200	14 370	*16 100	10 890	13 720	8370	*8970	6430	*4110	*4110	15,12	
0 m			*15 780	*15 780	*33 500	26 360	*25 400	18 450	*20 290	13 670	*16 800	10 440	13 400	8080	*8140	6270	*4620	*4620	14,77	
-1,5 m	*10 400	*10 400	*19 040	*19 040	*34 010	25 480	*26 060	17 760	*20 800	13 170	16 590	10 090	13 170	7860			*5310	*5310	14,23	
-3,0 m	*15 630	*15 630	*24 310	*24 310	*33 190	25 120	*25 750	17 400	*20 600	12 890	16 380	9900	13 070	7770			*6310	*6310	13,46	
-4,5 m	*21 700	*21 700	*31 490	*31 490	*31 090	25 150	*24 380	17 330	*19 490	12 820	*15 590	9880								
-6,0 m	*29 150	*29 150	*35 560	*35 560	*27 490	25 520	*21 690	17 540	*17 110	12 990	*12 840	10 100								
-7,5 m	*36 440	*36 440	*27 800	*27 800	*21 850	*21 850	*17 010	*17 010	*12 350	*12 350										



Lasthakenhöhe



Lastradius bei Frontauslage



Lastradius bei Seitenauslage



Last bei maximaler Reichweite

* Die maximale Hublast wird eher durch die Hydraulikkraft als durch die Standsicherheit begrenzt.

Die angegebenen Nennlasten basieren auf ISO 10567 und betragen maximal 87% der hydraulischen Hubkraft oder 75% der Kipplast. Alle Werte verringern sich um das Gewicht des verwendeten Hebezeugs.

Traglasttabellen – Langausleger 10 000 mm (Gruppe HB)

Schwerlast-Hubfunktion eingeschaltet. Alle Gewichtsangaben in kg.

385C Stiehlänge – 4400 mm Bodenplattenbreite – 650 mm Löffelinhalt – 2,6 m³ Löffelgewicht – 3100 kg

	3,0 m		4,5 m		6,0 m		7,5 m		9,0 m		10,5 m		12,0 m		13,5 m				m		
13,5 m																		*7090	*7090	11,4	
12,0 m											*11 410	*11 410						*6670	*6670	12,82	
10,5 m											*11 760	*11 760	9670	9000				*6460	*6460	13,88	
9,0 m											*12 170	*12 170	11 210	9050				*6400	5900	14,66	
7,5 m									*14 630	*14 630	12 850	11 810	11 570	8850	9210	6510		*6450	5150	15,22	
6,0 m					*25 100	*25 100	*19 390	*19 390	*15 970	14 980	13 690	11 240	11 710	8510	9080	6390		*6610	4650	15,58	
4,5 m							*21 590	18 740	*17 340	13 930	14 470	10 590	11 290	8110	8860	6180		6500	4330	15,76	
3,0 m							*23 340	17 140	*17 840	12 940	13 800	9950	10 860	7700	8610	5930		6330	4160	15,78	
1,5 m								22 540	16 000	*16 980	12 130	13 220	9390	10 480	7330	8370	5710		6340	4140	15,62
0 m					*11 420	*11 420	21 830	15 330	16 380	11 560	12 770	8970	10 170	7030	8190	5530		6540	4260	15,28	
-1,5 m					*16 880	*16 880	21 510	15 040	16 030	11 240	12 490	8700	9970	6840	8090	5430		6980	4620	14,76	
-3,0 m			*14 400	*14 400	*23 870	21 870	21 480	15 010	15 910	11 130	12 370	8590	9910	6780				7730	5200	14,03	
-4,5 m	*16 860	*16 860	*21 950	*21 950	*25 030	22 300	*20 880	15 210	16 010	11 210	12 440	8650	10 020	6890							
-6,0 m			*24 890	*24 890	*21 550	*21 550	*18 170	15 610	15 040	11 500	12 050	8920									
-7,5 m					*16 790	*16 790	*14 240	*14 240	*11 410	*11 410											

385C L Stiehlänge – 4400 mm Bodenplattenbreite – 750 mm Löffelinhalt – 2,6 m³ Löffelgewicht – 3100 kg

	3,0 m		4,5 m		6,0 m		7,5 m		9,0 m		10,5 m		12,0 m		13,5 m				m		
13,5 m																		*7090	*7090	11,4	
12,0 m											*11 410	*11 410						*6670	*6670	12,82	
10,5 m											*11 760	*11 760	*9670	9350				*6460	*6460	13,88	
9,0 m											*12 170	*12 170	*11 210	9350				*6400	6170	14,66	
7,5 m									*14 630	*14 630	*12 850	12 210	*11 570	9190	*9710	6810		*6450	5410	15,22	
6,0 m					*25 100	*25 100	*19 390	*19 390	*15 970	15 470	*13 690	11 640	*12 070	8850	*10 880	6690		*6610	4900	15,58	
4,5 m							*21 590	19 350	*17 340	14 420	*14 570	10 990	*12 620	8450	11 000	6470		*6870	4570	15,76	
3,0 m							*23 340	17 750	*18 520	13 420	*15 360	10 350	*13 130	8040	10 740	6230		*7240	4410	15,78	
1,5 m							*24 320	16 610	*19 330	12 620	*15 930	9790	12 990	7670	10 490	6000		*7760	4390	15,62	
0 m					*11 420	*11 420	*24 480	15 940	*19 660	12 050	15 840	9370	12 680	7370	10 310	5820		8330	4540	15,28	
-1,5 m					*16 880	*16 880	*23 930	15 650	*19 460	11 720	15 550	9100	12 480	7190	10 210	5730		8850	4880	14,76	
-3,0 m			*14 400	*14 400	*23 870	22 710	*22 740	15 630	*18 700	11 610	15 430	8990	12 410	7120				*8950	5480	14,03	
-4,5 m	*16 860	*16 860	*21 950	*21 950	*25 030	23 140	*20 880	15 820	17 300	11 700	*14 240	9050	*11 380	7230							
-6,0 m			*24 890	*24 890	*21 550	*21 550	*18 170	16 230	*15 040	11 990	*12 050	9320									
-7,5 m					*16 790	*16 790	*14 240	*14 240	*11 410	*11 410											

385C L Stiehlänge – 5500 mm Bodenplattenbreite – 750 mm Löffelinhalt – 2,0 m³ Löffelgewicht – 2850 kg

	3,0 m		4,5 m		6,0 m		7,5 m		9,0 m		10,5 m		12,0 m		13,5 m		15,0 m				m	
13,5 m																				*5340	*5340	12,83
12,0 m												*7780	*7780							*5040	*5040	14,08
10,5 m												*9830	*9830							*4880	*4880	15,03
9,0 m												*10 300	10 010	*8680	7460					*4840	*4840	15,75
7,5 m										*11 840	*11 840	*10 750	9730	*9930	7350					*4870	4780	16,26
6,0 m								*14 690	*14 690	*12 750	12 230	*11 340	9330	*10 280	7120	*7100	5320		*4990	4340	16,6	
4,5 m					*26 060	*26 060	*19 880	*19 880	*16 190	15 180	*13 730	11 520	*11 990	8860	*10 680	6830	*8860	5180	*5190	4060	16,77	
3,0 m					*21 810	*21 810	*22 010	18 800	*17 580	14 070	*14 670	10 790	*12 610	8380	11 040	6510	8910	5010	*5480	3900	16,78	
1,5 m					*14 600	*14 600	*23 540	17 360	*18 690	13 100	*15 440	10 130	*13 130	7920	10 720	6210	8720	4830	*5870	3860	16,64	
0 m					*14 770	*14 770	*24 310	16 370	*19 370	12 360	*15 950	9590	12 860	7540	10 450	5960	8570	4680	*6390	3950	16,33	
-1,5 m			*8740	*8740	*17 670	*17 670	*24 350	15 800	*19 570	11 860	15 660	9200	12 560	7260	10 250	5770			*7090	4200	15,85	
-3,0 m	*9240	*9240	*13 460	*13 460	*22 260	*22 260	*23 710	15 550	*19 230	11 590	15 420	8970	12 380	7100	10 160	5680			*8040	4630	15,18	
-4,5 m	*14 180	*14 180	*18 890	*18 890	*27 720	22 640	*22 400	15 560	*18 320	11 530	*15 130	8910	12 350	7070	*9920	5730			*8210	5340	14,28	
-6,0 m	*19 690	*19 690	*25 440	*25 440	*24 840	23 090	*20 330	15 790	*16 720	11 670	*13 700	9020	*10 930	7210								
-7,5 m			*25 240	*25 240	*20 920	*20 920	*17 300	16 260	*14 160	12 020	*11 210	9350										
-9,0 m					*15 500	*15 500	*12 820	*12 820	*9990	*9990												

Standardausrüstung

Die Ausrüstung kann je nach Auslieferungsland unterschiedlich sein. Genaue Angaben erhalten Sie bei Ihrem Caterpillar Händler.

Bordnetz (24 V)

Arbeitsscheinwerfer
Drehstromgenerator, 75 A
Warnhorn

Dieselmotor/Fahrtrieb

Automatiklüfter,
hydrostatisch/temperaturgesteuert
Cat Dieselmotor C18 mit ACERT-
Konzept, mechanisch-elektronischem
Pumpe-Düse-Hochdruck-
Direkteinspritzsystem MEUI,
wassergekühltem Abgasturbolader,
Ladedruckregler und luftgekühltem
Ladeluftkühler
Drehzahlautomatik mit Leerlaufaste
Fahrmotoren, zweistufig/automatische
Umschaltung
Feststellbremse, automatisch
Hochleistungs-Kühlsystem (bis 50°C)
Kraftstoff-Wasserabscheider (mit
Wartungsanzeige in der Kabine)
Oberwagen-Feststellbremse, automatisch

Schutzvorrichtungen

HD-Drehdurchführungsschutz
(Unterswagen)
HD-Fahrmotorschutzbleche
HD-Unterbodenschutzbleche
(Oberwagen)

Fahrerkabine

Aschenbecher mit 24-V-Zigaretten-
anzünder
Automatik-Sicherheitsgurt
Dachfenster aus hochfestem
Polycarbonat
Dokumentenfach
Fahrersitz mit Vierwege-Verstellung,
Luftfederung, Rückenlehnen-
Verlängerung und Heizung
Fahrpedale mit abnehmbaren Handhebeln
Frontfenster, zweiteilig
(50/50)/hochschiebbar
Fußmatte
Getränkehalter
Hydrauliksperrhebel (unterbricht alle
Funktionen inkl. Starterstromkreis)
Innenleuchte
Joysticks mit Rändelrad (für Mehrweg-
Zusatzsteuerkreis)
Kleiderhaken
Klimaautomatik mit Druckbelüftung,
Frischluftfilter und Entfrosterfunktion
Regenabweiser (Frontfenster)
Sonnenrollo (Front-/Dachfenster)
Staukasten mit Verschlussdeckel
(passend für Kühltasche)
Steuer- und Überwachungspult mit
Segmentanzeigen und Farbdisplay
Steuerhebelkonsolen (sitzmontiert/
verstellbar) mit elektronischen
Joysticks und wählbarer
Ansprechempfindlichkeit
Wisch-Waschanlagen (Frontfenster
oben/unten)

Unterswagen

Kettenführungsplatten (Rahmenmitte)
Kettenspanner, fetthydraulisch
Laufketten, fettgeschmiert
Spurverstellung (Arbeits-/
Transportposition)
Steinabweiser (Leiträder)
Trittstufen (4)
Zweisteg-Bodenplatten
385C – 650 mm
385C L – 750 mm

Sonstiges

Außenrückspiegel, links/rechts
Betankungspumpe, elektrisch
Brandschutzwand zwischen Motor-
und Pumpenraum
Cat Einschlüssel-
Sicherheitsschließsystem (Tür-/
Vorhängeschlösser)
Drehkranz mit Kreuzrollenlagern
Fremdstartanschluss
Hydrauliköltank-Absperrhahn
Laufstege, links/rechts
Ölprobenzapfventile (Motor-/
Hydrauliköl)
Schaltschemawechsler (Joysticks)
Schwerlast-Hubfunktion
Vorrüstung (elektrisch) für Product Link,
Zentralschmierung und Rundum-
Kennleuchte
Zusatz-Pumpenantrieb
Zusatz-Steuerventil für hydr.
Anbaugeräte

Sonderausrüstung

Die Ausrüstung kann je nach Auslieferungsland unterschiedlich sein. Genaue Informationen erhalten Sie bei Ihrem Cat Händler.

Arbeitsausrüstung

Löffel (siehe Seite 12/13)

Ausleger (inkl. zwei

Arbeitsscheinwerfer)

Massenaushub-Ausleger

– 7250 mm

Standardausleger

– 8400 mm

Langausleger

– 10 000 mm

Huböse (am Umlenkmechanismus)

Stiele

Massenaushub-Ausleger

– 2920 mm

– 3400 mm

Standardausleger

– 3400 mm

– 4400 mm

– 5500 mm

Langausleger

– 4400 mm

– 5500 mm

Schneidwerkzeuge (siehe Seite 12)

Unterwagen

Zweisteg-Bodenplatten

– 900 mm (385C L)

Schutzvorrichtungen

Steinschlag-Schutzgitter (FOGS) mit

Dach-/Frontfenstergitter

Laufrollenschutz, durchgehend

Welldrahtschutzgitter (Frontfenster)

Sonstiges

Ätherstarthilfe

Ausleger-Schwimmfunktion inkl.

Rohrbruchsicherung

Cat Product Link (satellitengestütztes,
dialogfähiges Ortungs- und

Datenerfassungssystem)

Fahralarm, abschaltbar

Hammer-/Scherenhydraulikkreis

Hydrauliköl-Feinfilter

Mitteldruck-Hydraulikkreis

Ölschnellwechselsystem

Schnellbetankungssystem

Spannungswandler 24/12 V, 7 A

Stiel-Rohrbruchsicherung

Umkehrlüfter inkl. Schutzgitter

Zusatz-Hydraulik inkl. Leitungen

Fahrerkabine

Cat Wegfahrsperre MSS (Machine

Security System) mit

programmierbarem Schlüssel

Frontfenster

– einteilig

– einteilig/durchschlagsicher

– zweiteilig (70/30)/hochschiebbar

Geradeausfahrpedal

Joysticks mit vier Tasten

(Standardmaschine oder Einweg-

Zusatzsteuerkreis)

Radio

Radiovorrichtung mit Spannungswandler
und Antenne

Hydraulikbagger 385C und 385C L

HGHH3115-1 (1/2008) hr

Änderungen bei Konstruktion und Ausrüstung vorbehalten.
Abgebildete Maschinen können Sonderausrüstung aufweisen.

© Caterpillar 2007 – Alle Rechte vorbehalten

CATERPILLAR[®]